

専門店向け額縁 (新製品)



ゴールド フレーム巾75mm



新製品

F0号	
サムホール	4,100
F3号	
F4号	5,300
F6号	6,200
F8号	7,000
F10号	8,000

価格を抑えるためにガラス仕様ですがアクリルに変更も可能
常時在庫商品
別注不可



ナチュラル フレーム巾80mm



受注対応・別注可能

F0号	5,700
サムホール	5,900
F3号	6,400
F4号	6,900
F6号	8,400
F8号	10,300
F10号	12,500
F12号	15,200
F15号	16,300
F20号	20,700
F25号	
F30号	

組立式仮縁 (受注生産)



ナチュラル フレーム巾28mm



組立コーナー金具



フレーム巾28mm

カマボコ・平角同一価格

	面金無	面金付
F0号	4,500	4,700
サムホール	4,700	5,200
F3号	5,100	5,400
F4号	5,600	6,100
F6号	6,700	7,300
F8号	7,000	7,700
F10号	8,700	9,500
F12号	9,200	10,100
F15号	9,900	10,800
F20号	10,800	12,000
F25号	11,900	13,100
F30号	13,100	14,300
F40号	14,200	15,400
F50号	16,000	17,600
F60号	17,200	19,400
F80号	19,600	21,800
100号	22,000	24,200

F・P・Mサイズ同価格



シルバー フレーム巾17mm



F0号	2,400
サムホール	2,800
F3号	3,300
F4号	3,500
F6号	4,400
F8号	4,600
F10号	5,400
F12号	5,800
F15号	6,100
F20号	6,700
F25号	7,300
F30号	8,000
F40号	8,800
F50号	9,900
F60号	10,700
F80号	12,000
100号	13,400

F・P・Mサイズ同価格

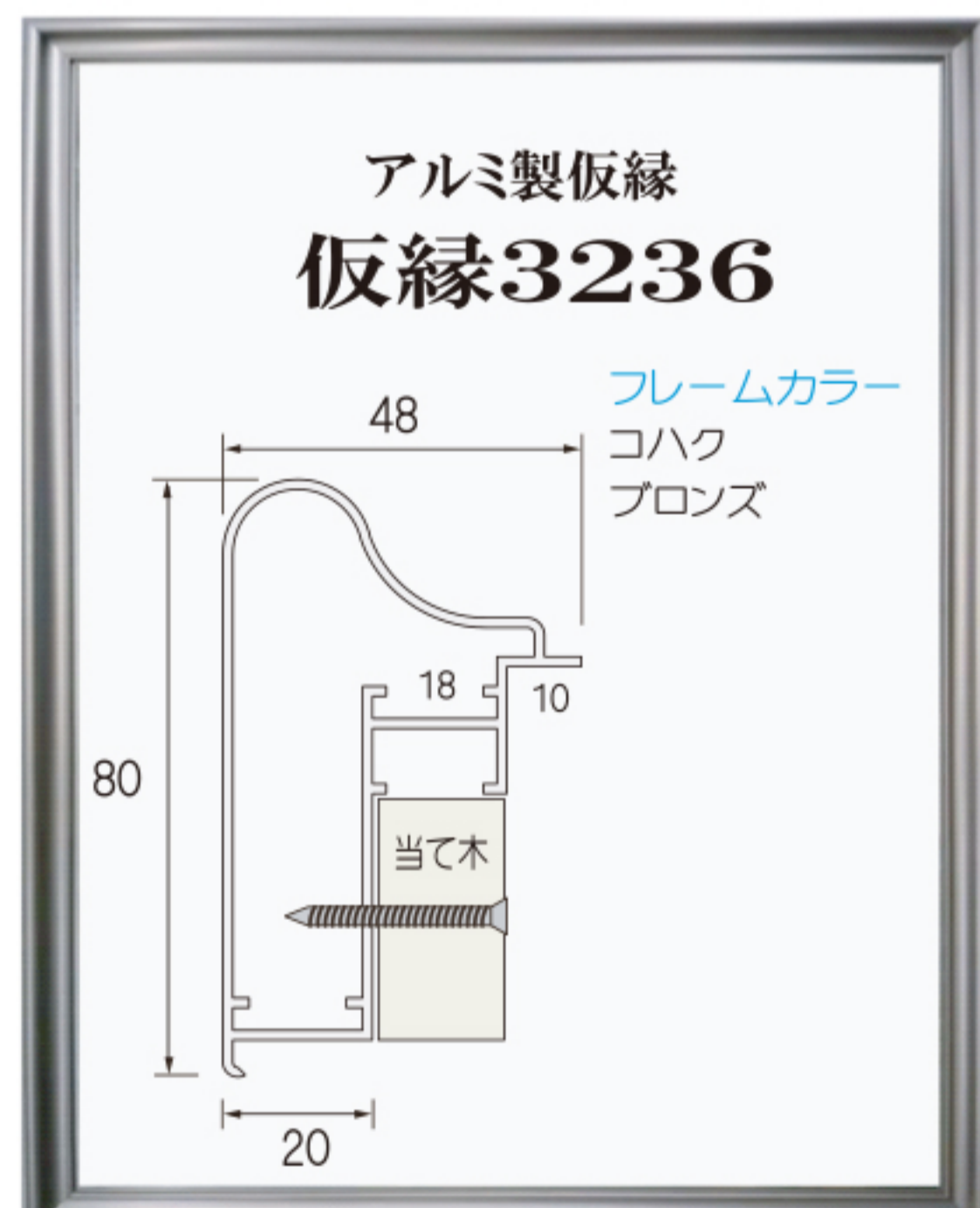

コハク フレーム巾48mm



大型作品対応

F30号	38,800
F40号	41,200
F50号	46,700
F60号	54,500
F80号	61,800
100号	67,800
120号	73,900
150号	87,800

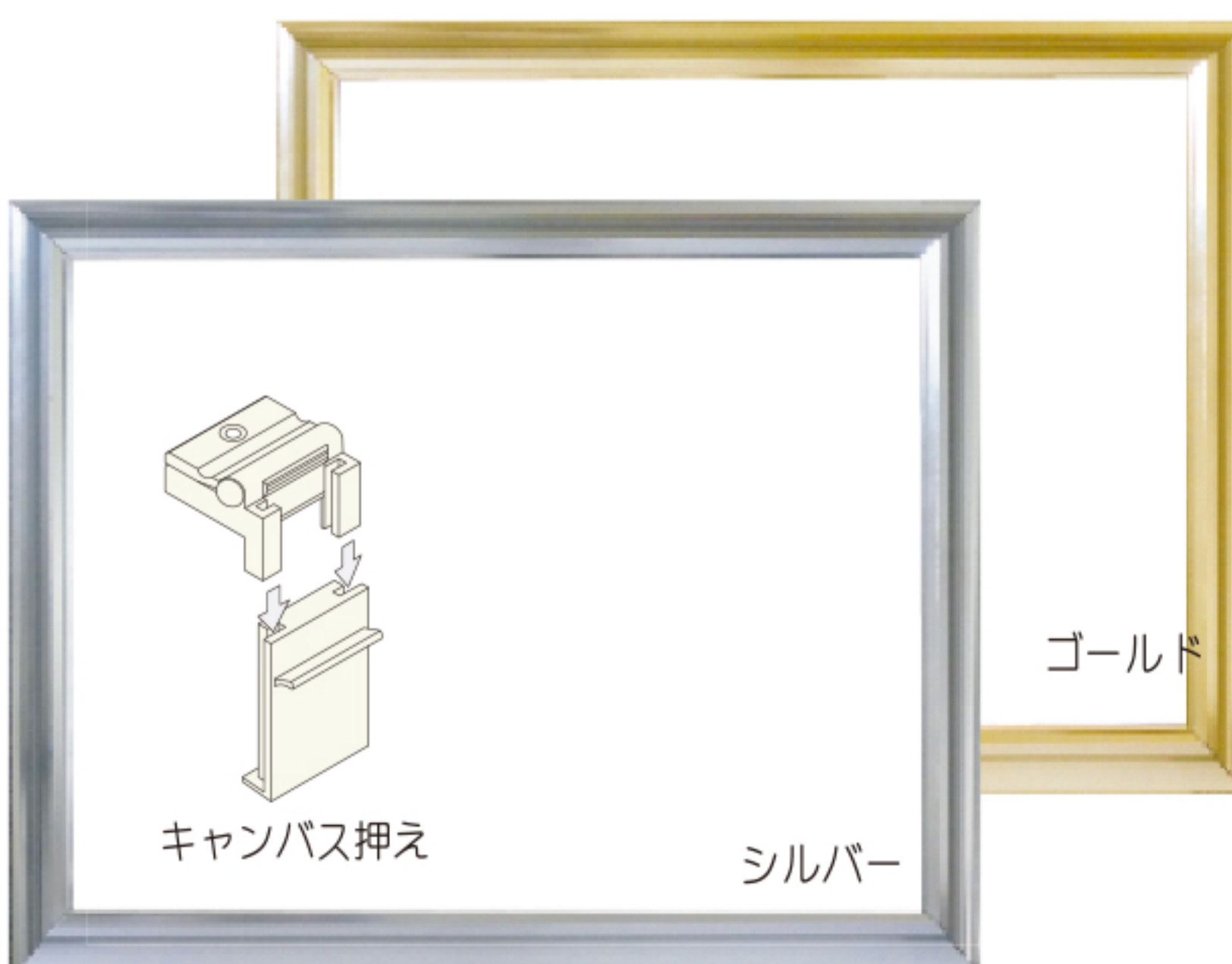

キャンバス押え シルバー



アルミ製仮縁
B297
フレームカラー
ゴールド・シルバー

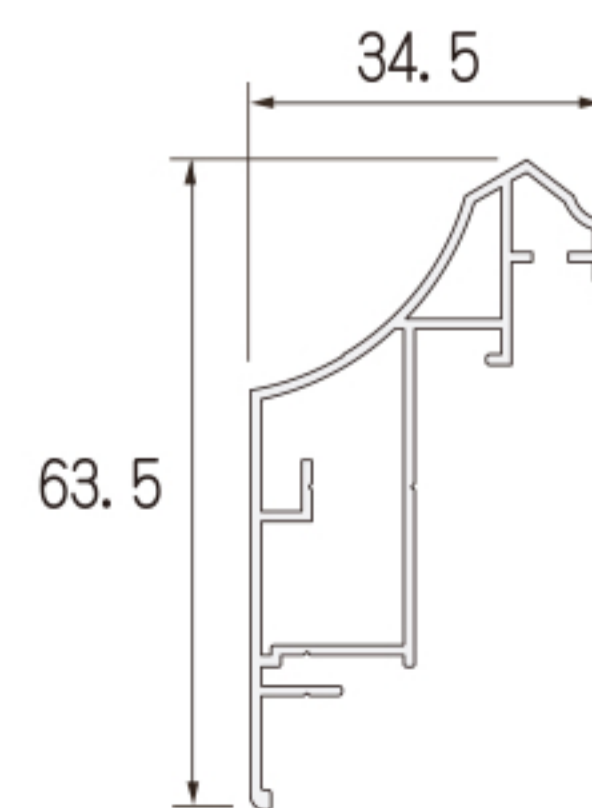
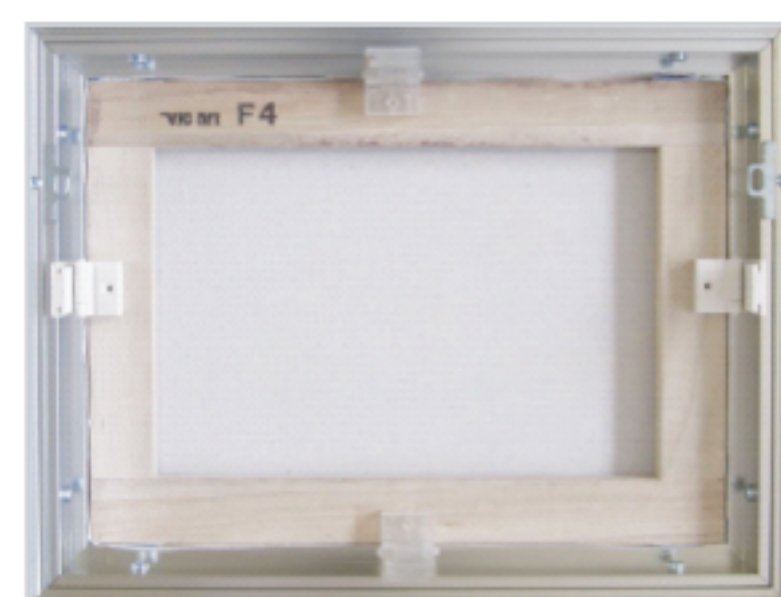

F0号	4,800
サムホール	5,300
F3号	6,400
F4号	6,700
F6号	8,300
F8号	8,900
F10号	10,200
F12号	11,400
F15号	11,900
F20号	13,400
F25号	14,600
F30号	16,400
F40号	17,600
F50号	19,400
F60号	21,300
F80号	23,700
100号	26,700

組立式仮縁 (受注生産) 納期 2~3日

マホガニー

マホガニー

ブラック

フレームIT

フレームイト PAT.P.

カラー
ウッディーホワイト
ウッディーブラック
ウッディーマホガニー

ホワイト

マホガニー

ブラウン

フリーフレームB型

組立式・ノックダウン

カラー
ナチュラル
マホガニー
ブラウン

ナチュラル



ブラック



マホガニー

	F・P・M	Sサイズ
F0号	2,000	2,100
S M	2,000	2,100
F3号	2,300	2,400
F4号	2,500	2,600
F6号	3,200	3,400
F8号	3,500	3,700
F10号	3,900	4,100
F12号	4,500	4,700
F15号	5,300	5,600
F20号	6,300	6,700
F25号	6,900	7,400

25号まで組立済み・箱付

	Fサイズ	P	M	S
3号	5,510			5,840
4号	6,030	5,890		6,600
6号	6,990	6,700	6,510	7,560
8号	7,650	7,360	6,980	8,120
10号	8,590	8,310	7,830	9,060
12号	9,340	9,060	8,780	10,000
15号	10,000	9,810	9,530	10,940
20号	10,950	10,480	10,290	11,900
25号	12,050	11,580	11,110	13,160
30号	13,220	12,740	12,270	14,540
40号	14,430	13,800	13,320	15,700
50号	16,190	15,500	14,870	17,840
60号	17,460	16,980	16,390	19,620
80号	19,870	18,900	18,420	22,500
100号	22,120	20,930	19,960	24,620
120号	25,150	23,960	22,990	30,680
130号	27,650			
150号	32,130	29,940	28,880	35,260

	価格
A5	2,000
A4	2,500
A3	3,200
A2	4,500
B5	2,300
B4	3,200
B3	3,900
B2	6,400

B2まで組立済み・箱付

	価格
A1	6,900
A0	9,700
B1	9,200
B0	11,400

組立式・ノックダウン

組立済み製品とノックダウン製品は同梱出来ませんのでご注意ください

ノックダウン製品と木枠は同梱できます



マホガニー



ナチュラル

	Fサイズ	P	M	S
3号	5,510			5,840
4号	6,030	5,890		6,600
6号	6,990	6,700	6,510	7,560
8号	7,650	7,360	6,980	8,120
10号	8,590	8,310	7,830	9,060
12号	9,340	9,060	8,780	10,000
15号	10,000	9,810	9,530	10,940
20号	10,950	10,480	10,290	11,900
25号	12,050	11,580	11,110	13,160
30号	13,220	12,740	12,270	14,540
40号	14,430	13,800	13,320	15,700
50号	16,190	15,500	14,870	17,840
60号	17,460	16,980	16,390	19,620
80号	19,870	18,900	18,420	22,500
100号	22,120	20,930	19,960	24,620
120号	25,150	23,960	22,990	30,680
130号	27,650			
150号	32,130	29,940	28,880	35,260

シルバー

フリーフレームK型

組立式・ノックダウン

カラー
ゴールド
シルバー

ゴールド

シルバー

フリーフレームT型

組立式・ノックダウン

カラー
ゴールド
シルバー

側面黒塗り

ゴールド



ゴールド

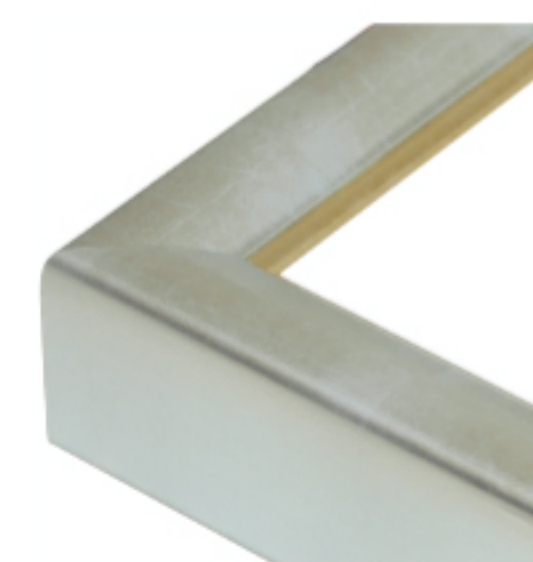

シルバー

	Fサイズ	P	M	S
3号	7,200			7,900
4号	7,800	7,600		8,600
6号	9,100	8,600	8,500	10,000
8号	10,000	9,700	9,400	11,000
10号	11,200	10,900	10,500	12,300
12号	12,200	11,900	11,500	13,400
15号	13,000	12,600	12,200	14,300
20号	14,200	13,600	13,000	15,600
25号	15,700	15,000	14,400	17,300
30号	17,100	16,400	15,700	18,800
40号	18,800	18,000	17,300	20,700
50号	21,000	20,200	19,300	23,000
60号	22,700	21,800	20,900	25,000
80号	25,800	24,800	23,700	28,400
100号	28,800	27,600	26,500	31,700
120号	32,700	31,400	30,000	36,000
130号	36,000			
150号	41,800	40,100	38,500	46,000

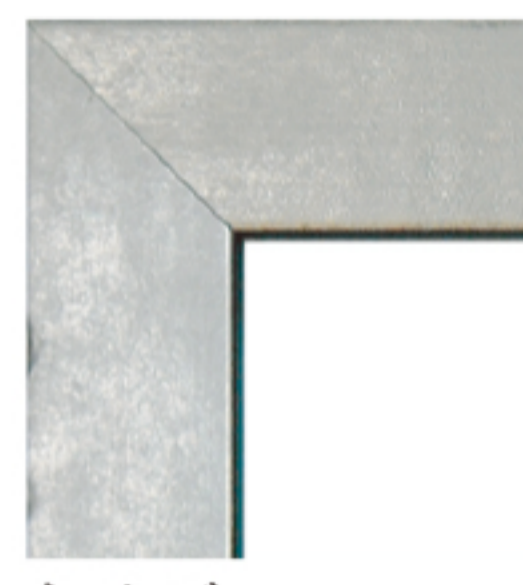

シルバー

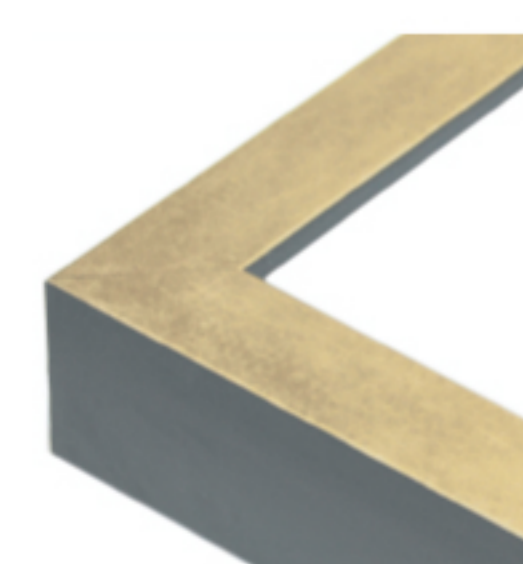

ゴールド

	Fサイズ	P	M	S
3号	5,200			5,500
4号	5,670	5,540		6,180
6号	6,540	6,280	6,110	7,060
8号	7,170	6,890	6,550	7,600
10号	8,030	7,760	7,320	8,460
12号	8,730	8,470	8,200	9,340
15号	9,330	9,160	8,900	10,200
20号	10,210	9,770	9,600	11,080
25号	11,230	10,800	10,360	12,260
30号	12,300	11,860	11,430	13,520
40号	13,430	12,840	12,400	14,600
50号	15,050	14,420	13,830	16,580
60号	16,210	15,760	15,220	18,180
80号	18,480	17,590	17,140	20,940
100号	20,530	19,450	18,560	22,880
120号	23,320	22,240	21,350	28,460
130号	25,670			
150号	29,810	27,790	26,820	32,700

表示価格は消費税別価格です。